

UPDATE

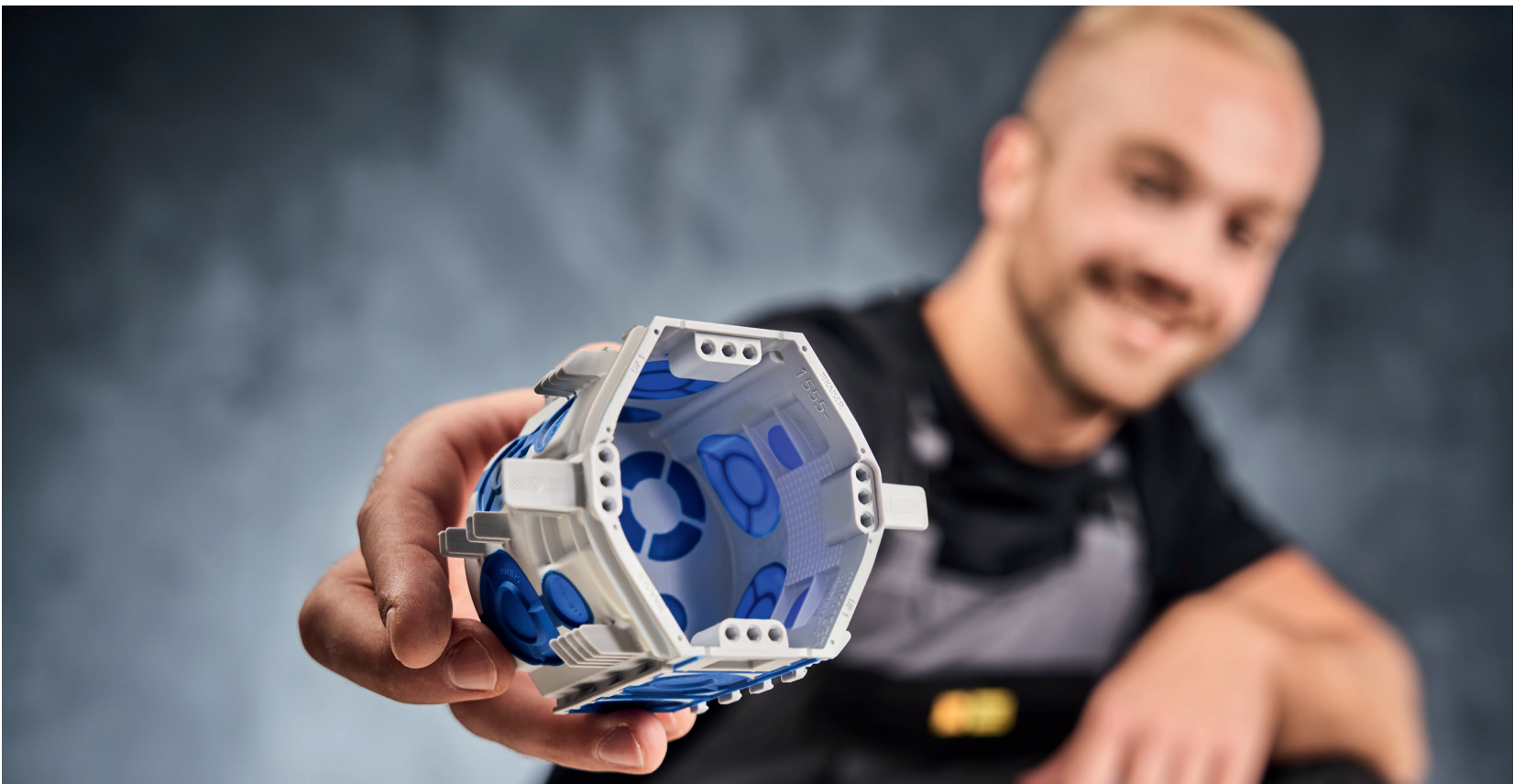

UP 1

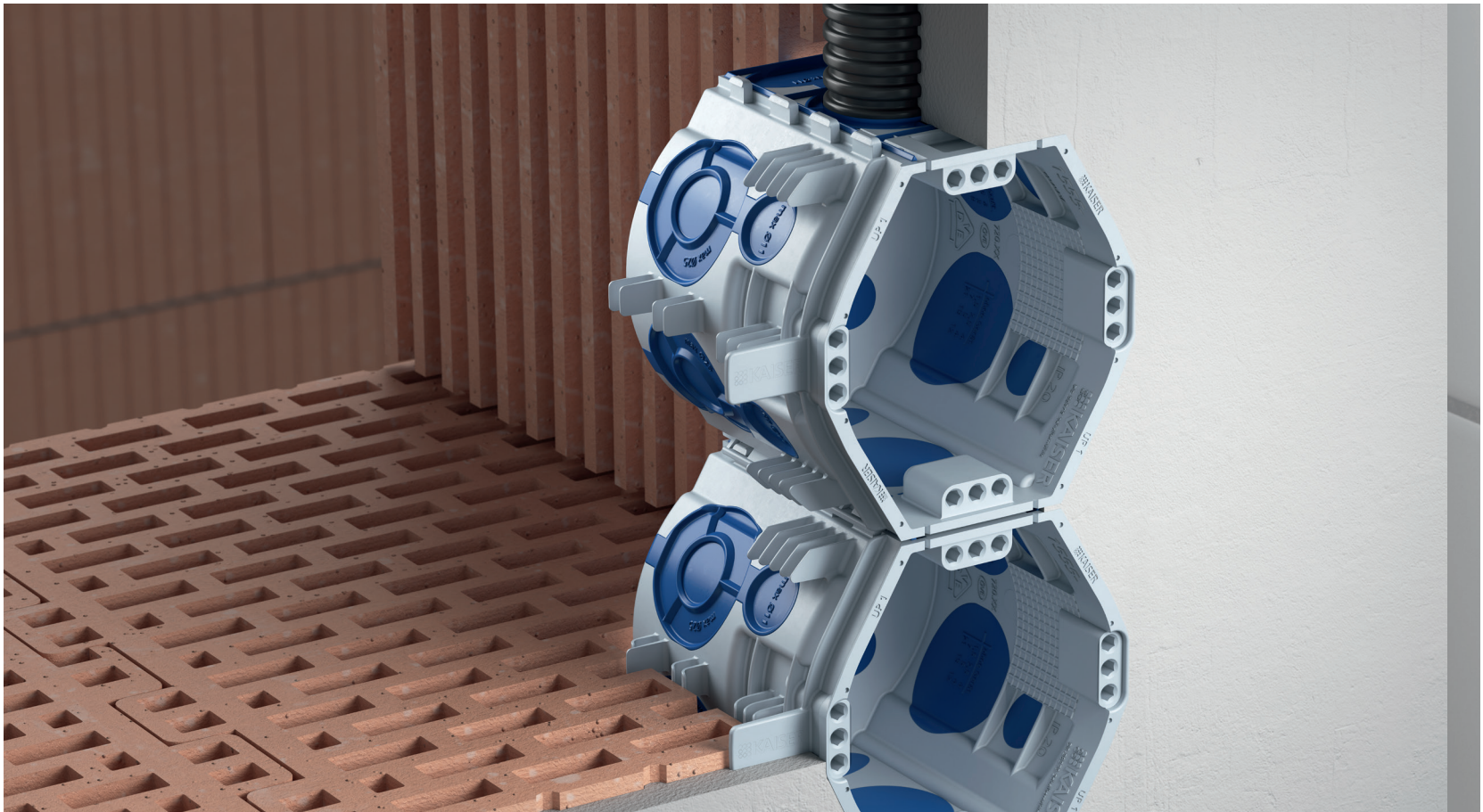



Een **UP**date voor een optimale installatie.

**Open doorvoerbedrading, uitbrekbare
scheidingwand en ruime doorvoeropening**
Verbinding apparaten zonder ruimtelijke scheiding

50% tijdsbesparing
Veilige bevestiging in alle stenen
zonder gips of iets dergelijks Extra
bevestiging met PU-schuim mogelijk

Diepteanslag
Zorgt voor de minimale pleisterdikte

Stabiele en zijdelingse combinatie
Veilige combinatie door aanhechting over de
volledige lengte van de doos

Zone voor klauwbevestiging
Veilige en flexibele apparaatbevestiging

4 x 3-voudige schroefdomen
Veilige en flexibele montage van apparaten

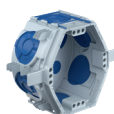
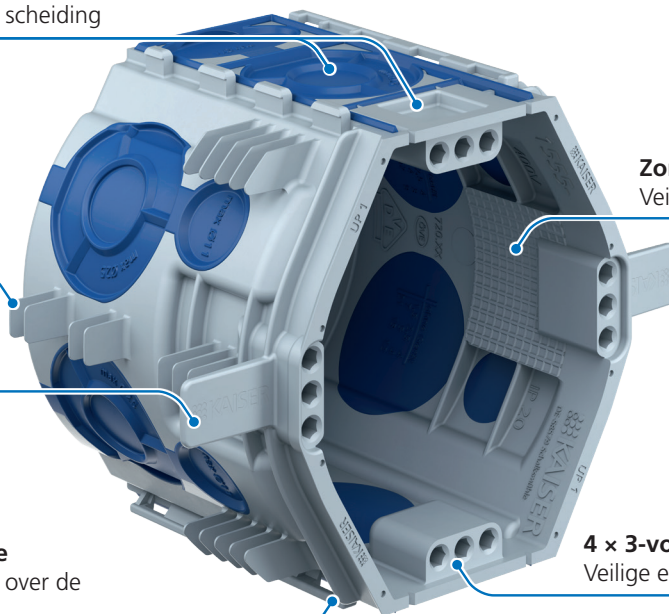

Inbouwdoos
UP1 ECON@ Fix
Art. 1055-26



Aansluitdoos
UP1 ECON@ Fix
Art. 1555-26



Dubbele aansluitdoos
UP1 ECON@ Fix
Art. 1656-26



Electronic-doos
UP1 ECON@ Fix
Art. 1068-26

Afbeelding toont aansluitdoos UP1 ECON@ Fix

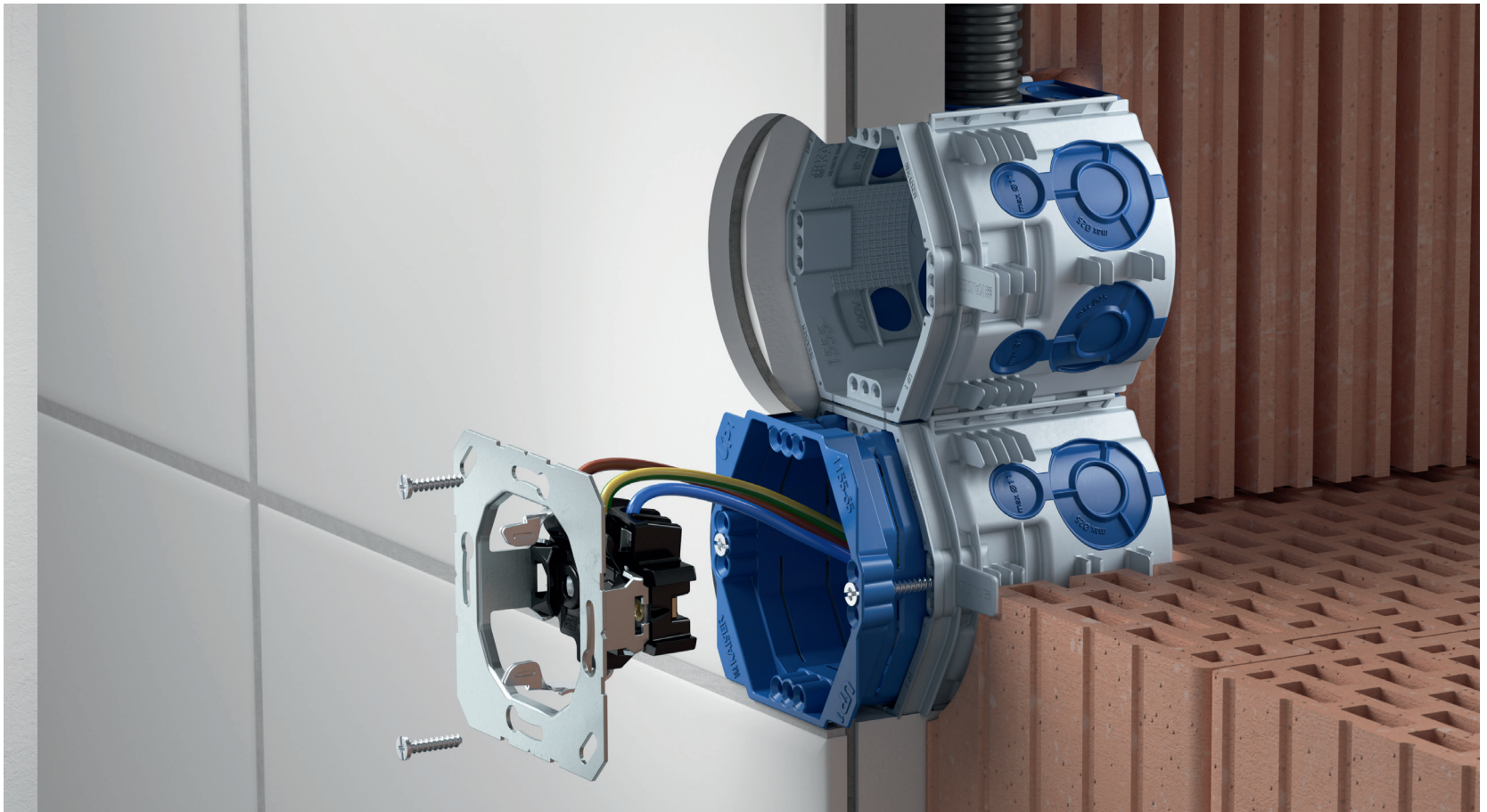

UP¹.

De veelzijdigste inbouwdoos.

Drievoudige buisvoer M25 vanuit één richting
Geen beperking voor buisvoer, bijv. naast deuren

Volledig geïsoleerde doorvoerbedrading bij de bodem
Maximaal bruikbare bedradingsruimte

Invoeren dicht bij de bodem
Maximaal bruikbare bedradingsruimte

Centraal TPE membraan in de bodem van de doos
Doos kan eventueel worden bevestigd met PU-schuim

ECON[®] -multimembraan
Luchtdicht en zonder gereedschap inbrengen van M20/M25-buis of meerdere kabels

2 kabel- en 2 buisvoeren in de bodem van de doos
Hard onderdeel in de buisvoeren beveiligd het binnenvolume tegen druk van gips of uitzettend PU-schuim

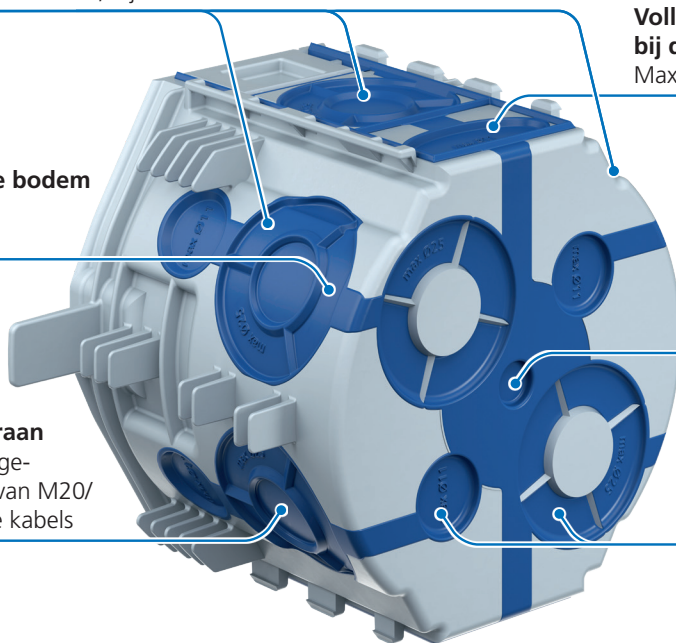

UP¹ Signaaldeksel
Art. 1181-65

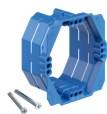

Ophoogkader - traploos
Gipsnivellering van 10 - 35 mm
Art. 1155-65



UP¹ Signaaldeksel
Art. 1181-16



Pistooolschuim voor inbouw
Art. 1155-95

UP¹ - de voordelen in één oogopslag

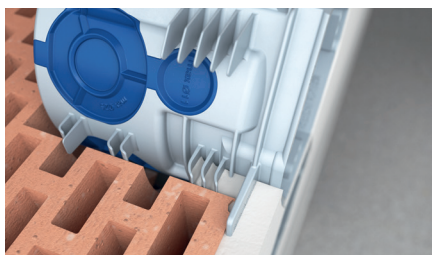

Bevestiging met klemribben op verschillende niveaus voor een stevige bevestiging in alle stenen.



De veilige Helia combinatie - combineer meerdere inbouwdozen naast elkaar, in welke richting dan ook - druk ze met een «klik» in elkaar. Klaar is de stabiele combinatie met een hartafstand van 71 mm.



Doorvoerbedrading en ingangen dicht bij de bodem. Geleiders kunnen direct op de bodem worden opgeborgen en nemen weinig ruimte in beslag.

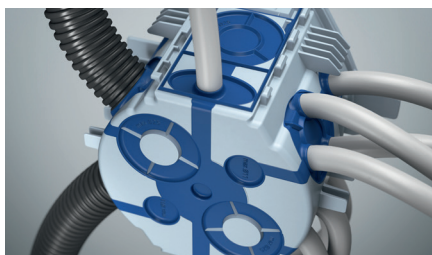

Kabel- en buisdiameters tot Ø 25 mm kunnen snel en luchtdicht worden geïnstalleerd dankzij het elastische ECON® Multi membraan.



Voorbeeld van sleufgeleider voor optimale bevestiging van de inbouwdozen.



Het signaaldeksel (Art. 1181-65) voor de nieuwe UP1-inbouwdozen beschermt de binnenkant van de doos en de schroefdomen bij het bepleisteren.

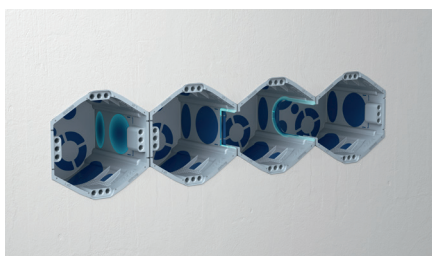

Overlappende doosdiameters maken een stabiele combinatie mogelijk. Apparaten kunnen op verschillende manieren worden aangesloten.

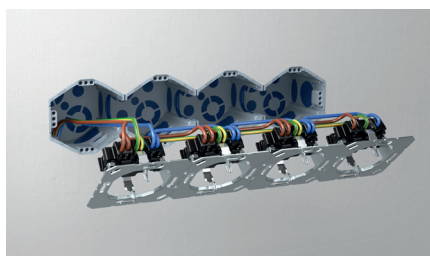

Dit maakt het mogelijk om snel en eenvoudig de aansluitkabels van voorbedrade apparaten, zoals stopcontacten, in te voeren zonder ze eerst in de dozen aan te sluiten.



Het traploze ophoogkader (Art. 1155-65) wordt gebruikt om te diepe dozen uit te vlakken.

HELIA, de partner voor de vakman.

UP¹, het **nieuwe inbouwprogramma van HELIA** voor de elektrotechnische branche, tilt de inbouwinstallatie naar een hoger niveau en maakt deze eenvoudiger dan ooit.

- Snelle bevestiging door klemribben
- Stabiele en zijdelingse neutrale combinatie
- Voor alle standaard bakstenen

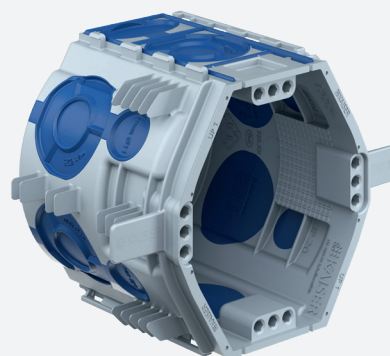

UP¹

PLASTIC COLOR NV | A KAISER COMPANY

Industrielaan 10 · 9320 Erembodegem
Belgium

TEL. : +32(0)53/85 05 20

www.helia-elektro.be · info@helia-elektro.be

 **HELIA**